

## کانکتور سری S (۳۲ دندانه، سیم به کابل) KH-21.2



این کانکتور برای اتصال سیم های آلومینیوم و مس به هادی های روکش دار آلومینیوم و مس مورد استفاده قرار می گیرد و با 32 دندانه فرو رونده آلومینیومی دارای پوشش قلع به ضخامت 12 میکرون می تواند یک اتصال مطمئن و ضد آب را برای بهره بردار ایجاد کند و همچنین فنر های استفاده شده در این کانکتور از جنس استیل آلیاژی می باشد.

- پیچ عایق تا 1000 ولت

- بدنه پلیمری مقاوم در برابر اشعه UV

- ضد آب و عایق

### روش نصب و بهره برداری

ابتدا با تیغ درپوش کانکتور را به میزان قطر سیم و کابل جدا نموده و کانکتور را توسط پیچ باز کرده و بر روی هادی بدون روکش قرار داده و کابل روکش دار را در محل مخصوص جاگذاری کرده و پیچ سربر را با آچار محکم می کنید تا سربر در ترک مشخص بریده شود و در آخر درب کانکتور را بسته، حال کانکتور آماده بهره برداری است.

آچار این کانکتور KHT-34 می باشد.

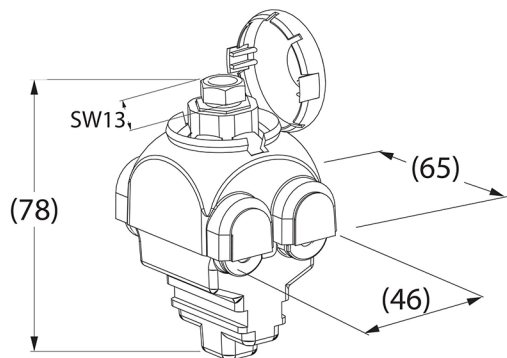

### مشخصات فنی

KH-21.2

کد محصول

Al 16...95 mm<sup>2</sup>

سطح مقطع سیم اصلی

Al 25 - 95 mm<sup>2</sup> / Cu 16 - 70 mm<sup>2</sup>

سطح مقطع کابل انشعاب

3 ... 16 mm / 6.5 ... 16 mm

قطر کابل

1kV/50Hz/1min

تست ولتاژ

20 kN

گشتاور بستن پیچ آلن (8.8)

113 g

وزن

EN50483-4

استاندارد



**بسته بندی (کارتن)**

تعداد در هر بسته

40 (عدد)

طول

380 mm

عرض

280 mm

ارتفاع

140 mm

وزن

4.970 Kg

**بسته بندی (پالت)**

تعداد در هر پالت

4,400 (عدد)

طول

1150 mm

عرض

1150 mm

ارتفاع



1600 mm

وزن

566 Kg

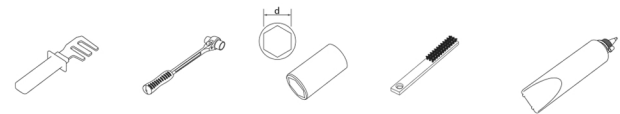
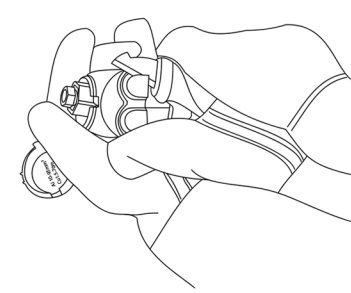

دستورالعمل نصب

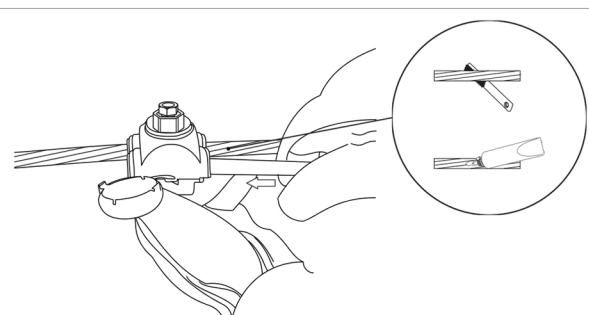
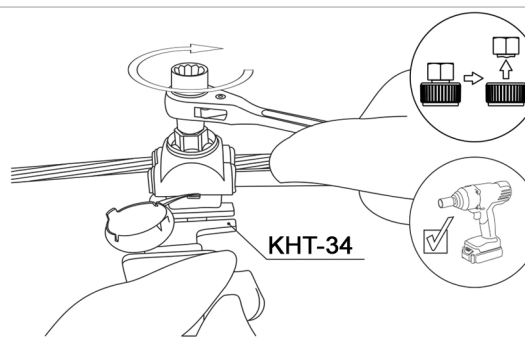
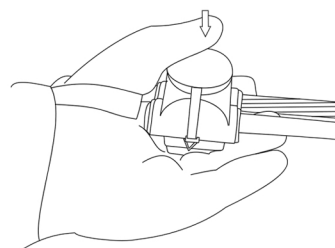
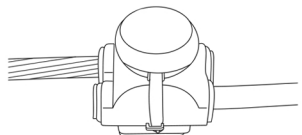
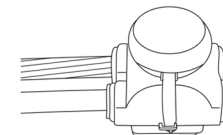
<p>1.</p>  <p>KHT-34                      d = 13 mm</p> <p>Al 16...95 mm<sup>2</sup>                      Al 25 - 95 mm<sup>2</sup> Cu 16 - 70 mm<sup>2</sup></p>	<p>2.</p> 
<p>3.</p> 	<p>4.</p> 
<p>5.</p>  <p>KHT-34</p>	<p>6.</p> 
<p>7.</p> 	<p>8.</p> 
<p>9.</p> 